

## Uputa o lijeku: Informacije za korisnika

**Paliperidon Teva 50 mg suspenzija za injekciju s produljenim oslobađanjem**  
**Paliperidon Teva 75 mg suspenzija za injekciju s produljenim oslobađanjem**  
**Paliperidon Teva 100 mg suspenzija za injekciju s produljenim oslobađanjem**  
**Paliperidon Teva 150 mg suspenzija za injekciju s produljenim oslobađanjem**

paliperidon

**Pažljivo pročitajte cijelu uputu prije nego počnete primjenjivati ovaj lijek jer sadrži Vama važne podatke.**

- Sačuvajte ovu uputu. Možda ćete je trebati ponovno pročitati.
- Ako imate dodatnih pitanja, obratite se liječniku, ljekarniku ili medicinskoj sestri.
- Ako primijetite bilo koju nuspojavu, potrebno je obavijestiti liječnika, ljekarnika ili medicinsku sestru. To uključuje i svaku moguću nuspojavu koja nije navedena u ovoj uputi. Pogledajte dio 4.

### Što se nalazi u ovoj uputi

1. Što je Paliperidon Teva i za što se koristi
2. Što morate znati prije nego počnete primjenjivati Paliperidon Teva
3. Kako primjenjivati Paliperidon Teva
4. Moguće nuspojave
5. Kako čuvati Paliperidon Teva
6. Sadržaj pakiranja i druge informacije

### 1. Što je Paliperidon Teva i za što se koristi

Paliperidon Teva sadrži aktivnu tvar paliperidon koja pripada skupini antipsihotičkih lijekova i namijenjen je za terapiju održavanja kod simptoma shizofrenije u odraslih bolesnika stabiliziranih paliperidonom ili risperidonom.

Ako ste u prošlosti imali dobar odgovor ili na liječenje paliperidonom ili risperidonom i imate blage do umjerene simptome bolesti, Vaš liječnik može započeti s primjenom Paliperidon Teva bez prethodnog stabiliziranja paliperidonom ili risperidonom.

Shizofrenija je bolest s „pozitivnim” i „negativnim” simptomima. Pozitivno znači da su pretjerano izraženi simptomi koji normalno nisu prisutni. Na primjer, osoba koja boluje od shizofrenije može čuti glasove ili vidjeti stvari koje nisu prisutne (to su halucinacije), vjerovati u stvari koje nisu istinite (to su deluzije), ili biti neobično sumnjičava prema drugima. Negativno znači izostanak ponašanja i osjećaja koji su normalno prisutni. Na primjer, osoba koja boluje od shizofrenije može se činiti povučenom i ne iskazivati nikakve emocionalne reakcije, ili može imati poteškoća da se jasno i logično izrazi. Osobe koje boluju od ove bolesti također mogu biti depresivne, tjeskobne, osjećati krivnju ili biti napete.

Paliperidon Teva može pomoći ublažiti simptome Vaše bolesti i spriječiti povratak simptoma.

### 2. Što morate znati prije nego počnete primjenjivati Paliperidon Teva

#### Nemojte primjenjivati Paliperidon Teva:

- ako ste alergični na paliperidon ili neki drugi sastojak ovog lijeka (naveden u dijelu 6).
- ako ste alergični na druge antipsihotičke lijekove, koji sadrže tvar risperidon.

## Upozorenja i mjere opreza

Obratite se svom liječniku, ljekarniku ili medicinskoj sestri prije nego primijenite Paliperidon Teva.

Ovaj lijek nije ispitivan u starijih bolesnika s demencijom. Međutim, kod starijih bolesnika s demencijom koji se liječe drugim sličnim lijekovima može biti povećan rizik od moždanog udara ili smrti (vidjeti dio 4. Moguće nuspojave).

Svi lijekovi imaju nuspojave, a neke od nuspojava ovog lijeka mogu pogoršati simptome drugih bolesti. Stoga je važno da sa svojim liječnikom porazgovarate o sljedećim bolestima koje se možda mogu pogoršati tijekom liječenja ovim lijekom.

- ako imate Parkinsonovu bolest
- ako ste bolovali od bolesti čiji simptomi uključuju visoku temperaturu i ukočenost mišića (poznate i pod nazivom maligni neuroleptički sindrom)
- ako ste ikada doživjeli abnormalne pokrete jezika ili lica (tardivna diskinezija)
- ako znate da ste ikada u prošlosti imali nisku razinu bijelih krvnih stanica (koja je mogla biti uzrokovana drugim lijekovima ili na nju nisu utjecali drugi lijekovi)
- ako imate šećernu bolest ili sklonost za šećernu bolest
- ako ste imali rak dojke ili tumor hipofize (žlijezde koja se nalazi u mozgu)
- ako bolujete od srčane bolesti ili uzimate lijekove za srce zbog kojih ste skloni niskom krvnom tlaku
- ako imate nizak krvni tlak kada se iznenada ustanete ili sjednete
- ako imate epilepsiju
- ako imate poteškoće s bubrežima
- ako imate poteškoće s jetrom
- ako imate produljenu i/ili bolnu erekciju
- ako imate poteškoća s kontrolom unutarnje tjelesne temperature ili pregrijavanjem
- ako imate abnormalno visoku razinu hormona prolaktina u krvi ili potencijalno imate o prolaktinu ovisan tumor
- ako ste Vi ili netko u Vašoj obitelji imali krvne ugruške, jer su antipsihotici povezani s nastankom krvnih ugrušaka.

Ako imate neko od navedenih stanja, recite to liječniku, jer će Vam možda htjeti prilagoditi dozu ili Vas neko vrijeme nadzirati.

Budući da je u bolesnika koji uzimaju ovaj lijek vrlo rijetko zabilježen opasno nizak broj određene vrste bijelih krvnih stanica koja je potrebna za borbu protiv infekcije, Vaš liječnik može provjeriti broj bijelih krvnih stanica.

Čak i ako ste prethodno podnosili oralni paliperidon ili risperidon, alergijske reakcije se rijetko javljaju nakon primanja injekcija paliperidona. Odmah zatražite medicinsku pomoć ako Vam se pojavi osip, otok grla, svrbež ili problemi s disanjem, jer to mogu biti znakovi ozbiljne alergijske reakcije.

Ovaj lijek može uzrokovati povećanje težine. Značajno povećanje težine može štetno djelovati na Vaše zdravlje. Liječnik Vam redovito mora mjeriti tjelesnu težinu.

Budući da je u bolesnika koji uzimaju ovaj lijek zabilježena šećerna bolest ili pogoršanje već postojeće šećerne bolesti, liječnik treba pratiti znakove koji upućuju na visoki šećer u krvi. U bolesnika s već postojećom šećernom bolesti, glukozu u krvi treba redovito nadzirati.

Budući da ovaj lijek može smanjiti nagon na povraćanje, postoji mogućnost da prikrije normalan odgovor organizma na unos otrovnih tvari ili druge bolesti.

Tijekom operacije oka zbog zamućenja leće (katarakta), zjenica (crni krug u sredini oka) se možda neće proširiti onoliko koliko je potrebno. Također šarenica (obojeni dio oka) može postati mekana tijekom operacije te dovesti do oštećenja oka. Ukoliko imate u planu operaciju oka, svakako obavijestite svoga liječnika oftalmologa da uzimate ovaj lijek.

## **Djeca i adolescenti**

Ovaj lijek nije namijenjen za ljude mlađe od 18 godina.

## **Drugi lijekovi i Paliperidon Teva**

Obavijestite svog liječnika ako uzimate, nedavno ste uzeli ili biste mogli uzeti bilo koje druge lijekove.

Uzimanje ovog lijeka s karbamazepinom (antiepileptik i stabilizator raspoloženja) može zahtijevati promjenu Vaše doze ovog lijeka.

Budući da ovaj lijek prvenstveno djeluje u mozgu, utjecaj drugih lijekova koji djeluju u mozgu može izazvati prekomjerno izražene nuspojave poput pospanosti ili druge učinke na mozak poput drugih psihijatrijskih lijekova, opioida, antihistaminika i lijekova za spavanje.

Ovaj lijek može sniziti krvni tlak, stoga je potreban oprez kad se primjenjuje zajedno s drugim lijekovima koji snižavaju krvni tlak.

Ovaj lijek može umanjiti djelovanje lijekova protiv Parkinsonove bolesti i sindroma nemirnih nogu (npr. levodope).

Ovaj lijek može uzrokovati abnormalnost elektrokardiograma (EKG-a), koja se očituje produženim vremenom provođenja električnog impulsa kroz neke dijelove srca (naziva se „produljenje QT intervala”). Takav učinak imaju i neki lijekovi za liječenje nepravilnog srčanog ritma, za liječenje infekcija te drugi antipsihotici.

Ako ste skloni nastanku konvulzija, ovaj lijek može povećati vjerojatnost da ih dobijete. Takav učinak imaju i neki lijekovi za liječenje depresije, za liječenje infekcija te drugi antipsihotici.

Paliperidon Teva se mora koristiti uz oprez s lijekovima koji povećavaju aktivnost središnjeg živčanog sustava (psihostimulansi, primjerice metilfenidat).

## **Paliperidon Teva s alkoholom**

Alkohol treba izbjegavati.

## **Trudnoća i dojenje**

Ako ste trudni ili dojite, mislite da biste mogli biti trudni ili planirate imati dijete, obratite se svom liječniku ili ljekarniku za savjet prije nego uzmete ovaj lijek. Ne smijete uzimati ovaj lijek u trudnoći ako o tome niste razgovarali sa svojim liječnikom. Sljedeći simptomi mogu se javiti u novorođenčadi čije su majke uzimale paliperidon u posljednjem tromjesečju (posljednja tri mjeseca trudnoće): drhtavica, ukočenost i/ili slabost mišića, pospanost, uznemirenost, problemi s disanjem i poteškoće pri hranjenju. Ako kod djeteta primijetite pojavu bilo kojeg od ovih simptoma, možda ćete trebati kontaktirati liječnika.

Ovaj se lijek kroz majčino mlijeko može prenijeti s majke na dojenče i naštetiti mu. Stoga ne smijete dojiti dok primate ovaj lijek.

## **Upravljanje vozilima i strojevima**

Tijekom liječenja ovim lijekom mogu se javiti omaglica, ekstremno jaki umor i problemi s vidom (vidjeti dio 4). To treba uzeti u obzir pri aktivnostima u kojima je potrebna puna budnost, npr. u vožnji ili upravljanju strojevima.

## **Paliperidon Teva sadrži natrij**

Ovaj lijek sadrži manje od 1 mmol natrija (23 mg) po dozi, tj. zanemarive količine natrija.

### 3. Kako primjenjivati Paliperidon Teva

Injekciju ovog lijeka će Vam dati liječnik ili drugi zdravstveni radnik. Liječnik će Vam reći kada trebate primiti sljedeću injekciju. Važno je da ne propustite zakazanu dozu. Ako ne možete doći u dogovoreno vrijeme, svakako odmah nazovite liječnika da što prije ugovorite novi termin.

Prvu injekciju (150 mg) i drugu injekciju (100 mg) ovog lijeka primit ćete u nadlakticu, u razmaku od oko tjedan dana. Nakon toga ćete, jednom mjesečno primiti injekciju (u dozi od 25 mg do 150 mg) ili u nadlakticu ili u stražnjicu.

Ukoliko Vam liječnik mijenja terapiju s dugodjelujuće injekcije risperidona na ovaj lijek, prvu injekciju ovog lijeka (u dozi od 25 mg do 150 mg) primit ćete ili u nadlakticu ili u stražnjicu, na dan kad ste trebali primiti sljedeću injekciju. Nakon toga ćete, jednom mjesečno primiti injekciju (u dozi od 25 mg do 150 mg) ili u nadlakticu ili u stražnjicu.

Ovisno o simptomima, liječnik Vam kod sljedeće mjesečne injekcije može povisiti ili sniziti količinu lijeka koji primete za jednu jačinu doze.

#### Bolesnici s problemima s bubrezima

Liječnik može regulirati dozu ovog lijeka na temelju procjene vaše bubrežne funkcije. Ako imate blago oštećenje bubrega, liječnik Vam može dati nižu dozu lijeka. Ako imate umjereno ili teško oštećenje bubrega, ne biste smjeli dobivati ovaj lijek.

#### Starije osobe

Liječnik Vam može dati nižu dozu ovog lijeka ako imate smanjenu funkciju bubrega.

#### **Ako primite više lijeka Paliperidon Teva nego što ste trebali**

Ovaj ćete lijek primiti pod medicinskim nadzorom; stoga je malo vjerojatno da ćete dobiti preveliku dozu.

Bolesnici koji prime previše paliperidonpalmitata mogu imati sljedeće simptome: pospanost ili smirenost (sedacija), ubrzano kucanje srca, niski krvni tlak, abnormalni nalaz EKG-a (električno snimanje rada srca) te spore ili abnormalne pokrete lica, tijela, ruku ili nogu.

#### **Ako prestanete primjenjivati Paliperidon Teva**

Ako prestanete primiti injekcije, djelovanje lijeka će se izgubiti. Ne smijete prestati koristiti ovaj lijek osim ako Vam to nije rekao liječnik, jer se simptomi bolesti mogu vratiti.

U slučaju bilo kakvih pitanja u vezi s primjenom ovog lijeka, obratite se liječniku ili ljekarniku.

### 4. Moguće nuspojave

Kao i svi lijekovi, ovaj lijek može uzrokovati nuspojave iako se one neće javiti kod svakoga.

#### **Odmah obavijestite liječnika ako:**

- se pojave krvni ugrušci u venama, naročito u nogama (simptomi uključuju oticanje, bol i crvenilo noge), koji mogu putovati kroz krvne žile prema plućima i uzrokovati bol u prsištu i teškoće s disanjem. Ako primijetite bilo koji od ovih simptoma, odmah potražite savjet liječnika.
- imate demenciju (senilnost) i osjetite iznenadnu promjenu u mentalnom stanju ili iznenadnu slabost ili obamrlost lica, ruku ili nogu, naročito jedne strane, ili nerazumljivo pričate, čak i kratko vrijeme. Ovo mogu biti znakovi moždanog udara.
- osjetite vrućicu, ukočenost mišića, znojenje ili smanjenu razinu svijesti (poremećaj koji se naziva „neuroleptički maligni sindrom“). Može biti potrebna neodgodiva medicinska pomoć.

- ste muškarac i osjećate produljenu i bolnu erekciju. To se zove prijavizam i može biti potrebna neodgodiva medicinska pomoć.
- osjetite nevoljne ritmičke pokrete jezika, usta i lica. Može biti potreban prekid terapije paliperidonom.
- doživite tešku alergijsku reakciju čija su obilježja vrućica, oticanje usta, lica, usana ili jezika, nedostatak zraka, svrbež, osip kože te ponekad pad krvnog tlaka (može se razviti u anafilaktičku reakciju). Čak i ako ste prethodno podnosili oralni risperidon ili oralni paliperidon, rijetke alergijske reakcije javile su se nakon primjene injekcije paliperidona.
- planirate operaciju oka, svakako obavijestite svoga liječnika oftalmologa da uzimate ovaj lijek. Tijekom operacije na oku zbog zamućenja leće (katarakta), šarenica (obojeni dio oka) može postati mekana tijekom operacije (poznato kao „sindrom meke šarenice”) što može dovesti do oštećenja oka.
- ste svjesni da imate opasno nizak broj određene vrste bijelih krvnih stanica koja je potrebna za borbu protiv infekcije u krvi.

Mogu se javiti sljedeće nuspojave:

#### **Vrlo česte nuspojave: mogu se pojaviti u više od 1 na 10 osoba**

- poteškoće s uspavlivanjem ili održavanjem sna

#### **Česte nuspojave: mogu se pojaviti u do 1 na 10 osoba**

- uobičajeni simptomi prehlade, infekcija mokraćnih puteva, osjećaj kao da imate gripu
- paliperidon može podići razinu hormona koji se zove „prolaktin”, što se može vidjeti u krvnim pretragama (što može ili ne mora uzrokovati simptome). Kada se pojave simptomi visokog prolaktina, oni mogu uključiti: (u muškaraca) oticanje dojki, poteškoće s postizanjem ili održavanjem erekcija ili druge spolne disfunkcije, (u žena) nelagodu u dojkama, curenje mlijeka iz dojki, propuštanje menstruacije ili druge probleme s ciklusom.
- visok šećer u krvi, porast težine, gubitak težine, smanjen tek
- razdražljivost, depresija, tjeskoba
- parkinsonizam: ovo stanje može uključiti sporost pri kretanju ili oštećeno kretanje, osjećaj krutosti ili stegnutosti mišića (što uzrokuje trzajne pokrete), a ponekad i „zamrzavanje” pokreta te ponovno pokretanje. Ostali znakovi parkinsonizma uključuju spori hod uz vučenje nogu, nevoljno drhtanje u mirovanju, pojačano lučenje sline i/ili slinjenje i gubitak izraza lica.
- nemir, osjećaj pospanosti ili smanjena pozornost
- distonija: ovo stanje uključuje spore ili kontinuirane nevoljne mišićne kontrakcije. Iako može uključiti bilo koji dio tijela (te može dovesti do nenormalnog držanja), distonija često uključuje mišiće lica, uz nenormalne pokrete očiju, usta, jezika ili čeljusti.
- omaglica
- diskinezija: ovo stanje uključuje nevoljne mišićne pokrete te može uključiti ponavljajuće, pokrete s povećanim mišićnim tonusom, grčevite pokrete ili trzaje.
- tremor (drhtanje)
- glavobolja
- brzi otkucaji srca
- visoki krvni tlak
- kašalj, začepljen nos
- bol u truhu, povraćanje, mučnina, zatvor, proljev, probavne tegobe, zubobolja
- povišene jetrene transaminaze u krvi
- bol u kostima ili mišićima, bol u leđima, bol u zglobovima
- izostanak menstruacije
- vrućica, slabost, umor
- reakcija na mjestu injekcije, uključujući svrbež, bol ili oticanje.

#### **Manje česte nuspojave: mogu se pojaviti u do 1 na 100 osoba**

- upala pluća, infekcija prsišta (bronhitis), infekcija dišnih puteva, infekcija sinusa, infekcija mokraćnog mjehura, infekcija uha, gljivična infekcija noktiju, upala krajnika, infekcija kože
- smanjen broj bijelih krvnih stanica, smanjen broj vrste bijelih krvnih stanica koje pomažu u borbi protiv infekcije, anemija
- alergijska reakcija
- šećerna bolest ili pogoršanje postojeće šećerne bolesti, povišen inzulin (hormon koji kontrolira razinu šećera u krvi) u krvi
- pojačan tek
- gubitak teka koji za posljedicu ima pothranjenost i nisku tjelesnu težinu
- visoki trigliceridi u krvi (masnoća), povišen kolesterol u krvi
- poremećaj spavanja, ushićeno raspoloženje (manija), smanjena spolna želja, nervoza, noćne more
- tardivna diskinezija (trajni pokreti lica, jezika i drugih dijelova tijela koje ne možete kontrolirati). Odmah obavijestite liječnika ako osjetite nevoljne ritmične pokrete jezika, usta ili lica. Može biti potreban prestanak uzimanja ovog lijeka.
- nesvjestica, nestrpljiva potreba za pokretanjem dijelova tijela, omaglica nakon ustajanja, poremećaj pažnje, problemi s govorom, gubitak ili nenormalan osjet okusa, smanjen osjećaj kože na bol i dodir, osjećaj trnaca, bockanja ili obamrlosti kože
- zamagljen vid, infekcija oka ili „crveno oko”, suho oko
- osjećaj vrtnje (vertigo), zvonjenje u ušima, bol u uhu
- prekid provođenja između gornjih i donjih dijelova srca, abnormalno električno provođenje u srcu, produljenje srčanog QT interval, brzi otkucaji srca nakon ustajanja, spori otkucaji srca, abnormalan električni zapis srca (elektrokardiogram ili EKG), treperenje ili osjećaj lupanja u prsištu (palpitacije)
- nizak krvni tlak, nizak krvni tlak nakon ustajanja (kao posljedica toga, neki ljudi koji uzimaju ovaj lijek mogu osjećati nesvjesticu, omaglicu ili se mogu onesvijestiti nakon što iznenada ustanu ili sjednu)
- nedostatak zraka, grlobolja, krvarenje iz nosa
- nelagoda u trbuhu, infekcija želuca ili crijeva, otežano gutanje, suha usta
- prekomjerno izlaženje zraka ili vjetrovi
- povišen GGT (jetreni enzim koji se zove gama-glutamilttransferaza) u krvi, povišeni jetreni enzimi u krvi
- koprivnjača, svrbež, osip, gubitak kose, ekcem, suha koža, crvenilo kože, akne, nakupina gnoja (apsces) ispod kože
- povišen CPK (kreatin fosfokinaza) u krvi, enzim koji se ponekad oslobađa prilikom pucanja mišića
- mišićni grčevi, ukočenost zglobova, mišićna slabost
- inkontinencija (gubitak kontrole) mokraće, učestalo mokrenje, bol pri mokrenju
- erektilni poremećaj, poremećaj ejakulacije, izostanak menstruacije ili drugi problemi s ciklusom (u žena), razvoj dojki u muškaraca, spolna disfunkcija, bol dojki, curenje mlijeka iz dojki
- oticanje lica, usta, očiju ili usana, oticanje tijela, ruku i nogu
- povišenje tjelesne temperature
- promjena načina hoda
- bol u prsištu, nelagoda u prsištu, loše osjećanje
- otvrdnuće kože
- pad

**Rijetke nuspojave: mogu se pojaviti u do 1 na 1000 osoba**

- infekcija oka
- upala kože uzrokovana grinjama, perutanje i svrbež kože ili vlasišta
- povišenje broja eozinofila (vrsta bijelih krvnih stanica) u krvi
- smanjen broj trombocita (krvne stanice koje pomažu pri zaustavljanju krvarenja)
- tresenje glave



- neprimjereno lučenje hormona koji kontrolira volumen mokraće
- šećer u mokraći
- po život opasne komplikacije nekontrolirane šećerne bolesti
- nizak šećer u krvi
- prekomjerno pijenje vode
- izostanak pokreta ili odgovora na poticaje u budnom stanju (katatonija)
- smetenost
- mjesečarenje
- nedostatak emocija
- nemogućnost postizanja orgazma
- maligni neuroleptički sindrom (smetenost, smanjenje ili gubitak svijesti, visoka vrućica i teška ukočenost mišića), problem s krvnim žilama u mozgu, uključujući iznenadan gubitak dotoka krvi u mozak (moždani udar ili „mali” moždani udar), neodgovaranje na podražaje, gubitak svijesti, niska razina svijesti, konvulzije (napadaji), poremećaj ravnoteže
- nenormalna koordinacija
- glaukom (povišen tlak u očnoj jabučici)
- problemi s pokretanjem očiju, okretanje očiju, preosjetljivost očiju na svjetlost, pojačano stvaranje suza, crvenilo očiju
- atrijska fibrilacija (nenormalan srčani ritam), nepravilni otkucaji srca
- krvni ugrušci u plućima koji mogu uzrokovati bol u prsištu i otežano disanje. Ako primijetite bilo koji od ovih simptoma odmah potražite medicinsku pomoć.
- krvni ugrušci u venama naročito u nogama (simptomi uključuju oticanje, bol i crvenilo noge). Ako primijetite bilo koji od ovih simptoma odmah potražite medicinsku pomoć.
- navale crvenila
- poteškoće s disanjem tijekom spavanja (apneja tijekom spavanja)
- začepljenost pluća, začepljenje dišnih puteva
- zvuk pucketanja u plućima, zviždanje pri disanju
- upala gušterače, otečen jezik, inkontinencija stolice, vrlo tvrda stolica
- blokada crijeva
- ispucale usne
- kožni osip povezan s lijekom, zadebljavanje kože, perut
- pucanje mišićnih vlakana i bol u mišićima (rabdomioliza)
- oticanje zglobova
- nemogućnost mokrenja
- nelagoda u dojkama, povećanje žlijezdi u dojkama, povećanje dojki
- iscjedak iz rodnice
- prijavizam (produljena erekcija penisa koja može zahtijevati operativni zahvat)
- vrlo niska tjelesna temperatura, zimica, osjećaj žeđi
- simptomi ustezanja lijeka
- nakupljanje gnoja uzrokovano infekcijom na mjestu primjene injekcije, duboka infekcija kože, cista na mjestu injekcije, modrica na mjestu injekcije

**Nepoznato: učestalost se ne može procijeniti iz dostupnih podataka**

- opasno nizak broj određene vrste bijelih krvnih stanica, koje su u krvi potrebne za obranu od infekcije
- teška alergijska reakcija koju karakterizira vrućica, otečena usta, lice, usne ili jezik, nedostatak zraka, svrbež, kožni osip i ponekad pad krvnog tlaka
- opasno prekomjerni unos vode
- poremećaj hranjenja povezan sa spavanjem
- koma radi nekontrolirane šećerne bolesti
- smanjenje kisika u dijelovima tijela (zbog smanjenja protoka krvi)
- brzo, plitko disanje, upala pluća uzrokovana udisanjem hrane, poremećaj glasa
- nedostatak pokretanja mišića crijeva što uzrokuje blokadu

- žuta boja kože i očiju (žutica)  
težak ili po život opasan osip s mjehurićima i ljuštenjem kože koji može započeti u i oko usta, nosa, očiju i genitalija i koji se širi na druge dijelove tijela (Stevens-Johnsonov sindrom ili toksična epidermalna nekroliza)
- ozbiljna alergijska reakcija praćena oticanjem, koja može uključiti grlo i dovesti do otežanog disanja
- promjena boje kože
- nenormalno držanje
- novorođenčad koju su rodile majke koje su uzimale paliperidon tijekom trudnoće mogu doživjeti nuspojave na lijek i/ili simptome ustezanja, kao što su razdražljivost, spore ili neprekidne mišićne kontrakcije, tresenje, pospanost, problemi s disanjem ili hranjenjem
- sniženje tjelesne temperature
- odumiranje stanica kože na mjestu injekcije i čir na mjestu injekcije

### **Prijavljivanje nuspojava**

Ako primijetite bilo koju nuspojavu, potrebno je obavijestiti liječnika ili ljekarnika. To uključuje i svaku moguću nuspojavu koja nije navedena u ovoj uputi. Nuspojave možete prijaviti izravno putem nacionalnog sustava za prijavu nuspojava: [navedenog u Dodatku V](#). Prijavljivanjem nuspojava možete pridonijeti u procjeni sigurnosti ovog lijeka.

## **5. Kako čuvati Paliperidon Teva**

Lijek čuvajte izvan pogleda i dohvata djece.

Ovaj lijek se ne smije upotrijebiti nakon isteka roka valjanosti navedenog na napunjenoj štrcaljki i kutiji iza EXP. Rok valjanosti odnosi se na zadnji dan navedenog mjeseca.

Lijek ne zahtijeva posebne uvjete čuvanja.

Nikada nemojte nikakve lijekove bacati u otpadne vode ili kućni otpad. Pitajte svog ljekarnika kako baciti lijekove koje više ne koristite. Ove će mjere pomoći u očuvanju okoliša.

## **6. Sadržaj pakiranja i druge informacije**

### **Što Paliperidon Teva sadrži**

Djelatna tvar je paliperidon.

Jedna Paliperidon Teva 50 mg napunjena štrcaljka sadrži 78 mg paliperidonpalmitata u 0,5 ml.

Jedna Paliperidon Teva 75 mg napunjena štrcaljka sadrži 117 mg paliperidonpalmitata u 0,75 ml.

Jedna Paliperidon Teva 100 mg napunjena štrcaljka sadrži 156 mg paliperidonpalmitata u 1 ml.

Jedna Paliperidon Teva 150 mg napunjena štrcaljka sadrži 234 mg paliperidonpalmitata u 1,5 ml.

Drugi sastojci su:

polisorbat 20

makrogol 4000

citratna kiselina hidrat

dinatrijev fosfat

natrijev dihidrogenfosfat hidrat

natrijev hidroksid (za podešavanje pH)

voda za injekcije

### **Kako Paliperidon Teva izgleda i sadržaj pakiranja**



Paliperidon Teva je bijela do gotovo bijela suspenzija za injekciju s produljenim oslobađanjem (injekcija s produljenim oslobađanjem).

Jedno pakiranje sadrži 1 napunjenu štrcaljku i 2 sigurnosne igle.

Na tržištu se ne moraju nalaziti sve veličine pakiranja.

**Nositelj odobrenja za stavljanje lijeka u promet i proizvođač**

Teva B.V.  
Swensweg 5, Haarlem  
2031 GA  
Nizozemska

**Proizvođač**

Actavis Group PTC ehf.  
Dalshraun 1  
220 Hafnarfjordur  
Island

**Predstavnik nositelja odobrenja za Republiku Hrvatsku**

PLIVA HRVATSKA d.o.o.  
Prilaz baruna Filipovića 25  
10 000 Zagreb  
Tel: 01 37 20 000

**Ovaj lijek odobren je u državama članicama Europskog gospodarskog prostora i Ujedinjenoj Kraljevini (Sjevernoj Irskoj) pod sljedećim nazivima:**

Njemačka:	Paliperidon-ratiopharm 25 mg, 50 mg, 75 mg, 100 mg, 150 mg, 150 mg und 100 mg Depot-Injektionssuspension
Danska:	Paliperidon Teva
Austrija:	Paliperidon ratiopharm 25 mg, 50 mg, 75 mg, 100 mg, 150 Depot-injektionssuspension; Paliperidon ratiopharm Starterpackung 100 mg und Paliperidon ratiopharm 150 mg Depot-Injektionssuspension
Belgija:	Paliperidone Teva 25 mg, 50 mg, 75 mg, 100 mg, 150 mg suspensie voor injectie met verlengde afgifte/ suspension injectable à libération prolongée/ Depot- Injektionssuspension; Paliperidone Teva 150 mg & 100 mg suspensie voor injectie met verlengde afgifte/ suspension injectable à libération prolongée/ Depot-Injektionssuspension
Bugarska:	Палиперидон Тева 75 mg, 100 mg, 150 mg инжекционна суспензија с удължено ослободавање
Cipar:	Paliperidone/Teva Pharma 75 mg, 100 mg, 150 mg ενέσιμο εναιώρημα παρατεταμένης αποδέσμευσης
Estonija:	Paliperidone Teva
Grčka:	Paliperidone/Teva Pharma 75 mg, 100 mg, 150 mg ενέσιμο εναιώρημα παρατεταμένης αποδέσμευσης
Španjolska:	Paliperidona Teva 50 mg, 75 mg, 100 mg, 150 mg suspensión inyectable de liberación prolongada EFG; Paliperidona Teva 150 mg y Paliperidona Teva 100 mg suspensión inyectable de liberación prolongada EFG
Finska:	Paliperidone ratiopharm 25 mg, 50 mg, 75 mg, 100 mg, 150 mg injektioneste, depotsuspensio; Paliperidone ratiopharm 100 mg + 150 mg injektioneste, depotsuspensio
Francuska:	PALIPERIDONE TEVA 25mg, 50 mg, 75 mg, 100 mg, 150 mg suspension injectable à libération prolongée
Mađarska:	Paliperidon Teva 25 mg, 50 mg, 75 mg, 100 mg, 150 mg retard szuszpenziós injekció; Paliperidon Teva 150 mg és 100 mg retard szuszpenziós injekció

Irska:	Paliperidone Teva 25mg, 50 mg, 75 mg, 100 mg, 150 mg Prolonged-release Suspension for Injection; Paliperidone Teva 150mg and 100mg Prolonged-release Suspension for Injection
Island:	Paliperidon Teva
Italija:	Paliperidone Teva Italia
Litva:	Paliperidone Teva 50 mg, 75 mg, 100 mg, 150 mg pailginto atpalaidavimo injekcinė suspensija
Luksemburg:	Paliperidon-ratiopharm 25 mg, 50 mg, 75 mg, 100 mg, 150 mg Depot-Injektionssuspension; Paliperidon-ratiopharm 150 mg und 100 mg Depot-Injektionssuspension
Latvija:	Paliperidone Teva 75 mg, 100 mg, 150 mg ilgstošās darbības suspensija injekcijām
Nizozemska:	Paliperidon Teva 25 mg, 50 mg, 75 mg, 100 mg, 150 mg suspensie voor injectie met verlengde afgifte; Paliperidon Teva 150 mg en 100 mg, suspensie voor injectie met verlengde afgifte
Norveška:	Paliperidon Teva
Poljska:	Paliperidone Teva
Portugal:	Paliperidona Teva
Rumunjska:	Paliperidonă Teva 50 mg, 75 mg, 100 mg, 150 mg suspensie injectabilă cu eliberare prelungită
Švedska:	Paliperidon Teva
Slovenija:	Paliperidon Teva 50 mg, 75 mg, 100 mg, 150 mg suspenzija za injiciranje s podaljšanim sproščanjem; Paliperidon Teva 150 mg in 100 mg suspenzija s podaljšanim sproščanjem za injiciranje
Slovačka:	Paliperidón Teva 25 mg, 50 mg, 75 mg, 100 mg, 150 mg injekčná suspenzia s predĺženým uvoľňovaním; Paliperidón Teva 150 mg injekčná suspenzia s predĺženým uvoľňovaním a Paliperidón Teva 100 mg injekčná suspenzia s predĺženým uvoľňovaním
Ujedinjena Kraljevina (Sjeverna Irska):	Paliperidone Teva 25 mg, 50 mg, 75 mg, 100 mg, 150 mg Prolonged-release Suspension for Injection Paliperidone Teva 150 mg and 100 mg Prolonged-release Suspension for Injection Treatment Initiation Pack

### Način i mjesto izdavanja lijeka

Lijek se izdaje na recept, u ljekarni.

**Ova uputa je zadnji puta revidirana u veljači 2024.**

**Sljedeće informacije namijenjene su samo liječnicima i zdravstvenim radnicima koji ih moraju pročitati zajedno sa potpunim podacima za propisivanje lijeka (sažetak opisa svojstava lijeka).**

Suspenzija za injekciju namijenjena je samo za jednokratnu primjenu. Prije primjene mora se vizualno provjeriti prisutnost stranih čestica. Ne koristiti ako su u štrcaljki vidljive strane čestice.

Pakiranje sadrži napunjenu štrcaljku i 2 sigurnosne igle za injekciju za primjenu u mišić (jednu iglu dimenzija 38,1 mm x 0,72 mm [1½ inča, veličina 22 G] i jednu iglu dimenzija 25,4 mm x 0,64 mm [1 inč, veličina 23 G]).

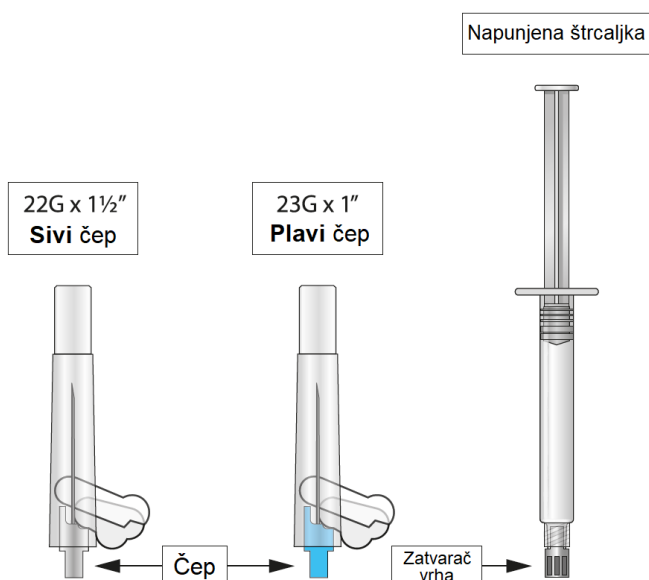

1. Štrcaljku snažno tresite u uspravnom položaju najmanje 10 sekundi kako biste dobili homogenu suspenziju. Štrcaljku uspravite zajedno s mlaznicom. Lagano lupkajte štrcaljku kako biste omogućili da se svi mjehurići zraka uzdignu na površinu štrcaljke.

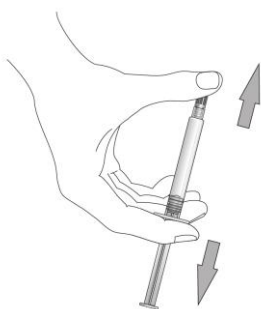

2. Odaberite odgovarajuću iglu.

Prvu početnu dozu lijeka Paliperidon Teva (150 mg) treba primijeniti 1. dan u DELTOIDNI mišić, pomoću igle za injiciranje u DELTOIDEUS. Drugu početnu dozu lijeka Paliperidon Teva (100 mg) također treba primijeniti u DELTOIDNI mišić, tjedan kasnije (8. dan) pomoću igle za injiciranje u DELTOIDEUS.

Ukoliko se bolesniku mijenja terapija s dugodjelujuće injekcije risperidona na Paliperidon Teva, prva injekcija lijeka Paliperidon Teva (u dozi od 25 mg do 150 mg) može se primijeniti ili u DELTOIDNI ili u GLUTEALNI mišić, pomoću igle prikladne za mjesto primjene injekcije, u vrijeme kad ste trebali primiti sljedeću injekciju.

Nakon toga, mjesečne injekcije za održavanje mogu se primijeniti ili u DELTOIDNI ili u GLUTEALNI mišić, pomoću igle pomoću igle prikladne za mjesto primjene injekcije.

Za injekciju u DELTOIDNI mišić, ako je bolesnikova tjelesna težina < 90 kg, uzmite iglu dimenzija 25,4 mm x 0,64 mm (1 inč, veličina **23 G**) (iglu s **plavim** čepom); a ako je bolesnikova tjelesna težina ≥ 90 kg, uzmite iglu dimenzija 38,1 mm x 0,72 mm (1½ inča, veličina **22 G**) (iglu sa **sivim** čepom).

Za injekciju u GLUTEALNI mišić, uzmite iglu dimenzija 38,1 mm x 0,72 mm (1½ inča, veličina **22 G**) (iglu sa **sivim** čepom).

3. Držite štrcaljku uspravno i skinite gumeni zatvarač vrha tako da ga nježno odvijete.

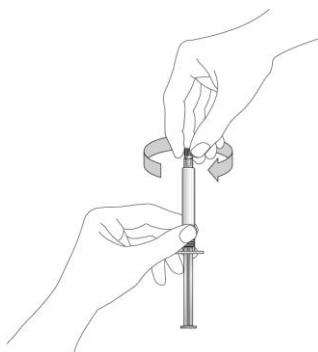

4. Pokrovnu foliju blister pakiranja sigurnosne igle otvorite do pola. Pokrov igle primite tako da ga držite zajedno s plastičnim omotom. Držite štrcaljku usmjerenu prema gore. Pričvrstite sigurnosnu iglu na luer nastavak štrcaljke laganim zavrtnjem u smjeru kazaljke na satu kako biste izbjegli napuknuća ili oštećenja baze igle. Prije primjene uvijek provjerite ima li znakova oštećenja ili curenja.

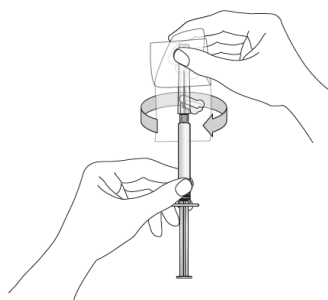

5. Jednim potezom skinite pokrov s igle. Pokrov nemojte savijati jer spoj igle i štrcaljke može popustiti.

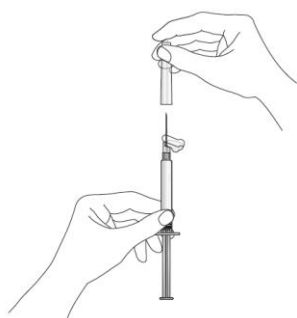

6. Štrcaljku s iglom postavite uspravno da odstranite zrak. Prozračite štrcaljku na način da klip štrcaljke oprezno pomičete prema naprijed dok iz štrcaljke ne izađu 3 kapi pjenušave suspenzije.

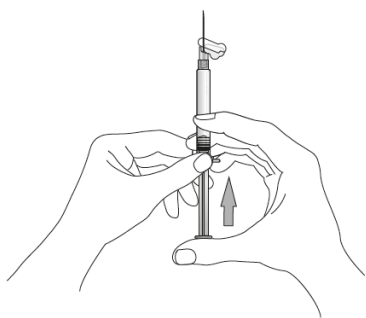

7. Polako ubrizgajte cjelokupan sadržaj intramuskularno, duboko u odabrani deltoidni ili glutealni mišić bolesnika. **Ne smije se primijeniti intravenski niti supkutano.**
8. Nakon završetka injiciranja, palcem ili prstom jedne ruke (8a, 8b) ili ravnom površinom (8c) aktivirajte zaštitni sustav igle. Sustav je u potpunosti aktiviran kad se začuje 'klik'. Štrcaljku s iglom uklonite na odgovarajući način.

8a

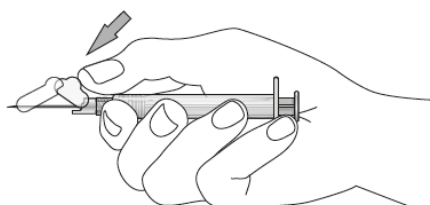

8b

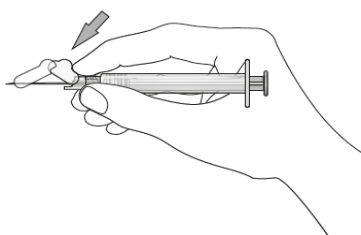

8c

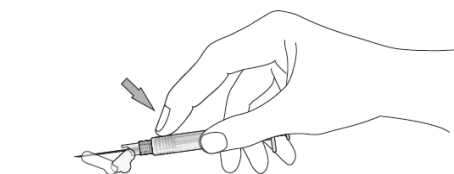

Neiskorišteni lijek ili otpadni materijal potrebno je zbrinuti sukladno nacionalnim propisima.