

Uputa o lijeku: Informacije za korisnika

Pratyria 25 mg suspenzija za injekciju s produljenim oslobađanjem u napunjenoj štrcaljki
Pratyria 50 mg suspenzija za injekciju s produljenim oslobađanjem u napunjenoj štrcaljki
Pratyria 75 mg suspenzija za injekciju s produljenim oslobađanjem u napunjenoj štrcaljki
Pratyria 100 mg suspenzija za injekciju s produljenim oslobađanjem u napunjenoj štrcaljki
Pratyria 150 mg suspenzija za injekciju s produljenim oslobađanjem u napunjenoj štrcaljki
paliperidon

Pažljivo pročitajte cijelu uputu prije nego počnete primjenjivati ovaj lijek jer sadrži Vama važne podatke.

- Sačuvajte ovu uputu. Možda ćete je trebati ponovno pročitati.
- Ako imate dodatnih pitanja, obratite se liječniku, ljekarniku ili medicinskoj sestri.
- Ako primijetite bilo koju nuspojavu, potrebno je obavijestiti liječnika, ljekarnika ili medicinsku sestru. To uključuje i svaku moguću nuspojavu koja nije navedena u ovoj uputi. Pogledajte dio 4.

Što se nalazi u ovoj uputi:

1. Što je Pratyria i za što se koristi
2. Što morate znati prije nego počnete primjenjivati Pratyria
3. Kako primjenjivati Pratyria
4. Moguće nuspojave
5. Kako čuvati Pratyria
6. Sadržaj pakiranja i druge informacije

1. Što je Pratyria i za što se koristi

Lijek Pratyria sadrži aktivnu tvar paliperidon koja pripada skupini antipsihotičkih lijekova i namijenjen je za terapiju održavanja kod simptoma shizofrenije u odraslih bolesnika stabiliziranih paliperidonom ili risperidonom.

Ako ste u prošlosti imali dobar odgovor ili na liječenje paliperidonom ili risperidonom i imate blage do umjerene simptome bolesti, Vaš liječnik može započeti s primjenom lijeka Pratyria bez prethodnog stabiliziranja paliperidonom ili risperidonom.

Shizofrenija je bolest s „pozitivnim” i „negativnim” simptomima. Pozitivno znači da su pretjerano izraženi simptomi koji normalno nisu prisutni. Na primjer, osoba koja boluje od shizofrenije može čuti glasove ili vidjeti stvari koje nisu prisutne (to su halucinacije), vjerovati u stvari koje nisu istinite (to su deluzije), ili biti neobično sumnjičava prema drugima. Negativno znači izostanak ponašanja i osjećaja koji su normalno prisutni. Na primjer, osoba koja boluje od shizofrenije može se činiti povučenom i ne iskazivati nikakve emocionalne reakcije, ili može imati poteškoća da se jasno i logično izrazi. Osobe koje boluju od ove bolesti također mogu biti depresivne, tjeskobne, napete ili osjećati krivnju.

Lijek Pratyria može pomoći ublažiti simptome Vaše bolesti i spriječiti povratak simptoma.

2. Što morate znati prije nego počnete primjenjivati Pratyria

NEMOJTE primjenjivati lijek Pratyria

- ako ste alergični na paliperidon ili neki drugi sastojak ovog lijeka (naveden u dijelu 6.)
- ako ste alergični na druge antipsihotičke lijekove, koji sadrže tvar risperidon.

Upozorenja i mjere opreza

Obratite se svom liječniku, ljekarniku ili medicinskoj sestri prije nego primijenite lijek Pratyria.

Ovaj lijek nije ispitivan u starijih bolesnika s demencijom. Međutim, kod starijih bolesnika s demencijom koji se liječe drugim sličnim lijekovima može biti povećan rizik od moždanog udara ili smrti (vidjeti dio 4. Moguće nuspojave).

Svi lijekovi imaju nuspojave, a neke od nuspojava ovog lijeka mogu pogoršati simptome drugih bolesti. Stoga je važno da sa svojim liječnikom porazgovarate o sljedećim bolestima koje se možda mogu pogoršati tijekom liječenja ovim lijekom:

- ako imate Parkinsonovu bolest
- ako ste bolovali od bolesti čiji simptomi uključuju visoku temperaturu i ukočenost mišića (poznate i pod nazivom maligni neuroleptički sindrom)
- ako ste ikada doživjeli abnormalne pokrete jezika ili lica (tardivna diskinezija)
- ako znate da ste ikada u prošlosti imali nisku razinu bijelih krvnih stanica (koja je mogla biti uzrokovana drugim lijekovima ili na nju nisu utjecali drugi lijekovi)
- ako imate šećernu bolest ili sklonost za šećernu bolest
- ako ste imali rak dojke ili tumor hipofize (žlijezde koja se nalazi u mozgu)
- ako bolujete od srčane bolesti ili uzimate lijekove za srce zbog kojih ste skloni niskom krvnom tlaku
- ako imate nizak krvni tlak kada se iznenada ustanete ili sjednete
- ako imate epilepsiju
- ako imate poteškoće s bubrezima
- ako imate poteškoće s jetrom
- ako imate produljenu i/ili bolnu erekciju
- ako imate poteškoća s kontrolom unutarnje tjelesne temperature ili pregrijavanjem
- ako imate abnormalno visoku razinu hormona prolaktina u krvi ili potencijalno imate o prolaktinu ovisan tumor
- ako ste Vi ili netko u Vašoj obitelji imali krvne ugruške, jer su antipsihotici povezani s nastankom krvnih ugrušaka.

Ako imate neko od navedenih stanja, recite to liječniku, jer će Vam možda htjeti prilagoditi dozu ili Vas neko vrijeme nadzirati.

- Budući da je u bolesnika koji uzimaju ovaj lijek vrlo rijetko zabilježen opasno nizak broj određene vrste bijelih krvnih stanica koja je potrebna za borbu protiv infekcije, Vaš liječnik može provjeriti broj bijelih krvnih stanica.
- Čak i ako ste prethodno podnosili oralni paliperidon ili risperidon, alergijske reakcije se rijetko javljaju nakon primanja injekcija Pratyriaa. Odmah zatražite medicinsku pomoć ako Vam se pojavi osip, otok grla, svrbež ili problemi s disanjem, jer to mogu biti znakovi ozbiljne alergijske reakcije.
- Ovaj lijek može uzrokovati povećanje težine. Značajno povećanje težine može štetno djelovati na Vaše zdravlje. Liječnik Vam redovito mora mjeriti tjelesnu težinu.
- Budući da je u bolesnika koji uzimaju ovaj lijek zabilježena šećerna bolest ili pogoršanje već postojeće šećerne bolesti, liječnik treba pratiti znakove koji upućuju na visoki šećer u krvi. U bolesnika s već postojećom šećernom bolesti, glukozu u krvi treba redovito nadzirati.
- Budući da ovaj lijek može smanjiti nagon na povraćanje, postoji mogućnost da prikrije normalan odgovor organizma na unos otrovnih tvari ili druge bolesti.
- Tijekom operacije oka zbog zamućenja leće (katarakta), zjenica (crni krug u sredini oka) se možda neće proširiti onoliko koliko je potrebno. Također šarenica (obojeni dio oka) može postati mekana tijekom operacije te dovesti do oštećenja oka. Ukoliko imate u planu operaciju oka, svakako obavijestite svoga liječnika oftalmologa da uzimate ovaj lijek.

Djeca i adolescenti

Ovaj lijek nije namijenjen za ljude mlađe od 18 godina.

Drugi lijekovi i Pratyria

Obavijestite svog liječnika ako uzimate, nedavno ste uzeli ili biste mogli uzeti bilo koje druge lijekove.

- Uzimanje ovog lijeka s **karbamazepinom** (antiepileptik i stabilizator raspoloženja) može zahtijevati promjenu Vaše doze lijeka Pratyria.
- Budući da ovaj lijek prvenstveno djeluje u mozgu, utjecaj drugih lijekova koji djeluju u mozgu može izazvati prekomjerno izražene nuspojave poput pospanosti ili druge učinke na mozak poput drugih **psihijatrijskih lijekova, opioida, antihistaminika i lijekova za spavanje**.
- Ovaj lijek može sniziti krvni tlak, stoga je potreban oprez kad se primjenjuje zajedno s drugim **lijekovima koji snižavaju krvni tlak**.
- Ovaj lijek može umanjiti djelovanje lijekova protiv **Parkinsonove bolesti i sindroma nemirnih nogu (npr. levodope)**.
- Ovaj lijek može uzrokovati abnormalnost elektrokardiograma (EKG-a), koja se očituje produženim vremenom provođenja električnog impulsa kroz neke dijelove srca (naziva se „produljenje QT intervala“). Takav učinak imaju i neki **lijekovi za liječenje nepravilnog srčanog ritma, za liječenje infekcija te drugi antipsihotici**.
- Ako ste skloni nastanku konvulzija, ovaj lijek može povećati vjerojatnost da ih dobijete. Takav učinak imaju i neki **lijekovi za liječenje depresije, za liječenje infekcija te drugi antipsihotici**.
- Lijek Pratyria se mora koristiti uz oprez s lijekovima koji povećavaju aktivnost središnjeg živčanog sustava (**psihostimulansi, primjerice metilfenidat**).

Pratyria s alkoholom

Alkohol treba izbjegavati.

Trudnoća i dojenje

Ako ste trudni ili dojite, mislite da biste mogli biti trudni ili planirate imati dijete, obratite se svom liječniku ili ljekarniku za savjet prije nego uzmete ovaj lijek.

Trudnoća

Ne smijete uzimati ovaj lijek u trudnoći ako o tome niste razgovarali sa svojim liječnikom. Sljedeći simptomi mogu se javiti u novorođenčadi čije su majke uzimale paliperidon u posljednjem tromjesečju (posljednja tri mjeseca trudnoće): drhtavica, ukočenost i/ili slabost mišića, pospanost, uznemirenost, problemi s disanjem i poteškoće pri hranjenju. Ako kod djeteta primijetite pojavu bilo kojeg od ovih simptoma, možda ćete trebati kontaktirati liječnika.

Dojenje

Ovaj se lijek kroz majčino mlijeko može prenijeti s majke na dojenče i naštetiti mu. Stoga ne smijete dojiti dok primete ovaj lijek.

Upravljanje vozilima i strojevima

Tijekom liječenja ovim lijekom mogu se javiti omaglica, ekstremno jaki umor i problemi s vidom (vidjeti dio 4). To treba uzeti u obzir pri aktivnostima u kojima je potrebna puna budnost, npr. u vožnji ili upravljanju strojevima.

Pratyria sadrži natrij

Ovaj lijek sadrži manje od 1 mmola natrija (23 mg) po dozi, tj. zanemarive količine natrija..

3. Kako primjenjivati Pratyria

Injekciju ovog lijeka će Vam dati liječnik ili drugi zdravstveni radnik. Liječnik će Vam reći kada

trebate primiti sljedeću injekciju. Važno je da ne propustite zakazanu dozu. Ako ne možete doći u dogovoreno vrijeme, svakako odmah nazovite liječnika da što prije ugovorite novi termin.

Doziranje i način primjene

Prvu injekciju (150 mg) i drugu injekciju (100 mg) ovog lijeka primit ćete u nadlakticu, u razmaku od oko tjedan dana. Nakon toga ćete, jednom mjesečno primiti injekciju (u dozi od 25 mg do 150 mg) ili u nadlakticu ili u stražnjicu.

Ukoliko Vam liječnik mijenja terapiju s dugodjelujuće injekcije risperidona na ovaj lijek, prvu injekciju ovog lijeka (u dozi od 25 mg do 150 mg) primit ćete ili u nadlakticu ili u stražnjicu, na dan kad ste trebali primiti sljedeću injekciju. Nakon toga ćete, jednom mjesečno primiti injekciju (u dozi od 25 mg do 150 mg) ili u nadlakticu ili u stražnjicu.

Ovisno o simptomima, liječnik Vam kod sljedeće mjesečne injekcije može povisiti ili sniziti količinu lijeka koji primete za jednu jačinu doze.

Bolesnici s problemima s bubrezima

Liječnik može regulirati dozu ovog lijeka na temelju procjene vaše bubrežne funkcije. Ako imate blago oštećenje bubrega, liječnik Vam može dati nižu dozu lijeka. Ako imate umjereno ili teško oštećenje bubrega, ne biste smjeli dobivati ovaj lijek.

Starije osobe

Liječnik Vam može dati nižu dozu ovog lijeka ako imate smanjenu funkciju bubrega.

Ako primite više lijeka Pratyria nego što ste trebali

Ovaj ćete lijek primiti pod medicinskim nadzorom; stoga je malo vjerojatno da ćete dobiti preveliku dozu.

Bolesnici koji prime previše paliperidonpalmitata mogu imati sljedeće simptome: pospanost ili smirenost (sedacija), ubrzano kucanje srca, niski krvni tlak, abnormalni nalaz EKG-a (električno snimanje rada srca) te spore ili abnormalne pokrete lica, tijela, ruku ili nogu.

Ako prestanete primjenjivati Pratyria

Ako prestanete primiti injekcije, djelovanje lijeka će se izgubiti. Ne smijete prestati koristiti ovaj lijek osim ako Vam to nije rekao liječnik, jer se simptomi bolesti mogu vratiti.

U slučaju bilo kakvih pitanja u vezi s primjenom ovog lijeka, obratite se liječniku ili ljekarniku.

4. Moguće nuspojave

Kao i svi lijekovi, ovaj lijek može uzrokovati nuspojave iako se one neće javiti kod svakoga.

Odmah obavijestite liječnika ako:

- se pojave krvni ugrušci u venama, naročito u nogama (simptomi uključuju oticanje, bol i crvenilo noge), koji mogu putovati kroz krvne žile prema plućima i uzrokovati bol u prsištu i teškoće s disanjem. Ako primijetite bilo koji od ovih simptoma, odmah potražite savjet liječnika
- imate demenciju (senilnost) i osjetite iznenadnu promjenu u mentalnom stanju ili iznenadnu slabost ili obamrlost lica, ruku ili nogu, naročito jedne strane, ili nerazumljivo pričate, čak i kratko vrijeme. Ovo mogu biti znakovi moždanog udara
- osjetite vrućicu, ukočenost mišića, znojenje ili smanjenu razinu svijesti (poremećaj koji se naziva „neuroleptički maligni sindrom“). Može biti potrebna neodgodiva medicinska pomoć
- ste muškarac i osjećate produljenu i bolnu erekciju. To se zove priapizam i može biti potrebna neodgodiva medicinska pomoć
- osjetite nevoljne ritmičke pokrete jezika, usta i lica. Može biti potreban prekid terapije paliperdonom
- doživite tešku alergijsku reakciju čija su obilježja vrućica, oticanje usta, lica, usana ili jezika,

nedostatak zraka, svrbež, osip kože te ponekad pad krvnog tlaka (može se razviti u anafilaktičku reakciju). Čak i ako ste prethodno podnosili oralni risperidon ili oralni paliperidon, rijetke alergijske reakcije javile su se nakon primjene injekcije paliperidona

- planirate operaciju oka, svakako obavijestite svoga liječnika oftalmologa da uzimate ovaj lijek. Tijekom operacije na oku zbog zamućenja leće (katarakta), šarenica (obojeni dio oka) može postati mekana tijekom operacije (poznato kao „sindrom meke šarenice”) što može dovesti do oštećenja oka
- ste svjesni da imate opasno nizak broj određene vrste bijelih krvnih stanica koja je potrebna za borbu protiv infekcije u krvi

Mogu se javiti sljedeće nuspojave:

Vrlo česte nuspojave: mogu se pojaviti u više od 1 na 10 osoba

- poteškoće s uspavlivanjem ili održavanjem sna.

Česte nuspojave: mogu se pojaviti u do 1 na 10 osoba

- uobičajeni simptomi prehlade, infekcija mokraćnih puteva, osjećaj kao da imate gripu
- Pratyria može podići razinu hormona koji se zove „prolaktin”, što se može vidjeti u krvnim pretragama (što može ili ne mora uzrokovati simptome). Kada se pojave simptomi visokog prolaktina, oni mogu uključiti: (u muškaraca) oticanje dojki, poteškoće s postizanjem ili održavanjem erekcija ili druge spolne disfunkcije, (u žena) nelagodu u dojnama, curenje mlijeka iz dojki, propuštanje menstruacije ili druge probleme s ciklusom
- visok šećer u krvi, porast težine, gubitak težine, smanjen tek
- razdražljivost, depresija, tjeskoba
- parkinsonizam: ovo stanje može uključiti sporost pri kretanju ili oštećeno kretanje, osjećaj krutosti ili stegnutosti mišića (što uzrokuje trzajne pokrete), a ponekad i „zamrzavanje” pokreta te ponovno pokretanje. Ostali znakovi parkinsonizma uključuju spori hod uz vučenje nogu, nevoljno drhtanje u mirovanju, pojačano lučenje slina i/ili slinjenje i gubitak izraza lica.
- nemir, osjećaj pospanosti ili smanjena pozornost
- distonija: ovo stanje uključuje spore ili kontinuirane nevoljne mišićne kontrakcije lako može uključiti bilo koji dio tijela (te može dovesti do nenormalnog držanja), distonija često uključuje mišićne lica, uz nenormalne pokrete očiju, usta, jezika ili čeljusti.
- omaglica
- diskinezija: ovo stanje uključuje nevoljne mišićne pokrete te može uključiti ponavljajuće, pokrete s povećanim mišićnim tonusom, grčevite pokrete ili trzaje.
- tremor (drhtanje)
- glavobolja
- brzi otkucaji srca
- visoki krvni tlak
- kašalj, začepljen nos
- bol u trbuhu, povraćanje, mučnina, zatvor, proljev, probavne tegobe, zubobolja
- povišene jetrene transaminaze u krvi
- bol u kostima ili mišićima, bol u leđima, bol u zglobovima
- izostanak menstruacije
- vrućica, slabost, umor
- reakcija na mjestu injekcije, uključujući svrbež, bol ili oticanje.

Manje česte nuspojave: mogu se pojaviti u do 1 na 100 osoba

- upala pluća, infekcija prsišta (bronhitis), infekcija dišnih puteva, infekcija sinusa, infekcija mokraćnog mjehura, infekcija uha, gljivična infekcija noktiju, upala krajnika, infekcija kože
- smanjen broj bijelih krvnih stanica, smanjen broj vrste bijelih krvnih stanica koje pomažu u borbi protiv infekcije, anemija
- alergijska reakcija
- šećerna bolest ili pogoršanje postojeće šećerne bolesti, povišen inzulin (hormon koji kontrolira razinu šećera u krvi) u krvi

- pojačan tek
- gubitak teka koji za posljedicu ima pothranjenost i nisku tjelesnu težinu
- visoki trigliceridi u krvi (masnoća), povišen kolesterol u krvi
- poremećaj spavanja, ushićeno raspoloženje (manija), smanjena spolna želja, nervoza, noćne more
- tardivna diskinezija (trajni pokreti lica, jezika i drugih dijelova tijela koje ne možete kontrolirati). Odmah obavijestite liječnika ako osjetite nevoljne ritmične pokrete jezika, usta ili lica. Može biti potreban prestanak uzimanja ovog lijeka.
- nesvjestica, nestrpljiva potreba za pokretanjem dijelova tijela, omaglica nakon ustajanja, poremećaj pažnje, problemi s govorom, gubitak ili nenormalan osjet okusa, smanjen osjećaj kože na bol i dodir, osjećaj trnaca, bockanja ili obamrlosti kože
- zamagljen vid, infekcija oka ili „crveno oko”, suho oko
- osjećaj vrtnje (vertigo), zvonjenje u ušima, bol u uhu
- prekid provođenja između gornjih i donjih dijelova srca, abnormalno električno provođenje u srcu, produljenje srčanog QT interval, brzi otkucaji srca nakon ustajanja, spori otkucaji srca, abnormalan električni zapis srca (elektrokardiogram ili EKG), treperenje ili osjećaj lupanja u prsištu (palpitacije)
- nizak krvni tlak, nizak krvni tlak nakon ustajanja (kao posljedica toga, neki ljudi koji uzimaju ovaj lijek mogu osjećati nesvjesticu, omaglicu ili se mogu onesvijestiti nakon što iznenada ustanu ili sjednu)
- nedostatak zraka, grlobolja, krvarenje iz nosa
- nelagoda u trbuhu, infekcija želuca ili crijeva, otežano gutanje, suha usta
- prekomjerno izlaženje zraka ili vjetrovi
- povišen GGT (jetreni enzim koji se zove gama-glutamilttransferaza) u krvi, povišeni jetreni enzimi u krvi
- koprivnjača, svrbež, osip, gubitak kose, ekcem, suha koža, crvenilo kože, akne, nakupina gnoja (apsces) ispod kože
- povišen CPK (kreatin fosfokinaza) u krvi, enzim koji se ponekad oslobađa prilikom pucanja mišića
- mišićni grčevi, ukočenost zglobova, mišićna slabost
- inkontinencija (gubitak kontrole) mokraće, učestalo mokrenje, bol pri mokrenju
- erektilni poremećaj, poremećaj ejakulacije, izostanak menstruacije ili drugi problemi s ciklusom (u žena), razvoj dojki u muškaraca, spolna disfunkcija, bol dojki, curenje mlijeka iz dojki
- oticanje lica, usta, očiju ili usana, oticanje tijela, ruku i nogu
- povišenje tjelesne temperature
- promjena načina hoda
- bol u prsištu, nelagoda u prsištu, loše osjećanje
- otvrdnuće kože
- pad.

Rijetke nuspojave: mogu se pojaviti u do 1 na 1000 osoba

- infekcija oka
- upala kože uzrokovana grinjama, perutanje i svrbež vlasišta ili kože
- povišenje broja eozinofila (vrsta bijelih krvnih stanica) u krvi
- smanjen broj trombocita (krvne stanice koje pomažu pri zaustavljanju krvarenja)
- tresenje glave
- neprimjereno lučenje hormona koji kontrolira volumen mokraće
- šećer u mokraći
- po život opasne komplikacije nekontrolirane šećerne bolesti
- nizak šećer u krvi
- prekomjerno pijenje vode
- izostanak pokreta ili odgovora na poticaje u budnom stanju (katatonija)
- smetenost
- mjesečarenje
- nedostatak emocija

- nemogućnost postizanja orgazma
- maligni neuroleptički sindrom (smetenost, smanjenje ili gubitak svijesti, visoka vrućica i teška ukočenost mišića), problem s krvnim žilama u mozgu, uključujući iznenadan gubitak dotoka krvi u mozak (moždani udar ili „mali” moždani udar), neodgovaranje na podražaje, gubitak svijesti, niska razina svijesti, konvulzije (napadaji), poremećaj ravnoteže
- nenormalna koordinacija
- glaukom (povišen tlak u očnoj jabučici)
- problemi s pokretanjem očiju, okretanje očiju, preosjetljivost očiju na svjetlost, pojačano stvaranje suza, crvenilo očiju
- atrijska fibrilacija (nenormalan srčani ritam), nepravilni otkucaji srca
- krvni ugrušci u plućima koji mogu uzrokovati bol u prsištu i otežano disanje. Ako primijetite bilo koji od ovih simptoma odmah potražite medicinsku pomoć.
- krvni ugrušci u venama naročito u nogama (simptomi uključuju oticanje, bol i crvenilo noge). Ako primijetite bilo koji od ovih simptoma odmah potražite medicinsku pomoć.
- navale crvenila
- poteškoće s disanjem tijekom spavanja (apneja tijekom spavanja)
- začepjenost pluća, začepjenje dišnih puteva
- zvuk pucketanja u plućima, zviždanje pri disanju
- upala gušterače, otečen jezik, inkontinencija stolice, vrlo tvrda stolica
- blokada crijeva
- ispucale usne
- kožni osip povezan s lijekom, zadebljavanje kože, perut
- pucanje mišićnih vlakana i bol u mišićima (rabdomioliza)
- oticanje zglobova
- nemogućnost mokrenja
- nelagoda u dojkama, povećanje žlijezdi u dojkama, povećanje dojki
- iscjedak iz rodnice
- prijapizam (produljena erekcija penisa koja može zahtijevati operativni zahvat)
- vrlo niska tjelesna temperatura, zimica, osjećaj žedi
- simptomi ustezanja lijeka
- nakupljanje gnoja uzrokovano infekcijom na mjestu primjene injekcije, duboka infekcija kože, cista na mjestu injekcije, modrica na mjestu injekcije.

Nepoznato: učestalost se ne može procijeniti iz dostupnih podataka

- opasno nizak broj određene vrste bijelih krvnih stanica, koje su u krvi potrebne za obranu od infekcije
- teška alergijska reakcija koju karakterizira vrućica, otečena usta, lice, usne ili jezik, nedostatak zraka, svrbež, kožni osip i ponekad pad krvnog tlaka
- opasno prekomjerni unos vode
- poremećaj hranjenja povezan sa spavanjem
- koma radi nekontrolirane šećerne bolesti
- smanjenje kisika u dijelovima tijela (zbog smanjenja protoka krvi)
- brzo, plitko disanje, upala pluća uzrokovana udisanjem hrane, poremećaj glasa
- nedostatak pokretanja mišića crijeva što uzrokuje blokadu
- žuta boja kože i očiju (žutica)
- težak ili po život opasan osip s mjehurićima i ljuštenjem kože koji može započeti u i oko usta, nosa, očiju i genitalija i koji se širi na druge dijelove tijela (Stevens-Johnsonov sindrom ili toksična epidermalna nekroliza)
- ozbiljna alergijska reakcija praćena oticanjem, koja može uključiti grlo i dovesti do otežanog disanja
- promjena boje kože
- nenormalno držanje
- novorođenčad koju su rodile majke koje su uzimale lijek Pratyria tijekom trudnoće mogu doživjeti nuspojave na lijek i/ili simptome ustezanja, kao što su razdražljivost, spore ili neprekidne mišićne kontrakcije, tresenje, pospanost, probleme s disanjem ili hranjenjem

- sniženje tjelesne temperature
- odumiranje stanica kože na mjestu injekcije i čir na mjestu injekcije.

Prijavljivanje nuspojava

Ako primijetite bilo koju nuspojavu, potrebno je obavijestiti liječnika, ljekarnika ili medicinsku sestru. To uključuje i svaku moguću nuspojavu koja nije navedena u ovoj uputi. Nuspojave možete prijaviti izravno putem nacionalnog sustava za prijavu nuspojava: navedenog u [Dodatku V](#). Prijavljivanjem nuspojava možete pridonijeti u procjeni sigurnosti ovog lijeka.

5. Kako čuvati lijek Pratyria

Lijek čuvajte izvan pogleda i dohvata djece.

Ovaj lijek se ne smije upotrijebiti nakon isteka roka valjanosti navedenog na kutiji i napunjenoj štrcaljki. Rok valjanosti odnosi se na zadnji dan navedenog mjeseca.

Lijek ne zahtijeva posebne uvjete čuvanja.

Nikada nemojte nikakve lijekove bacati u otpadne vode ili kućni otpad. Pitajte svog ljekarnika kako baciti lijekove koje više ne koristite. Ove će mjere pomoći u očuvanju okoliša.

6. Sadržaj pakiranja i druge informacije

Što Pratyria sadrži

Djelatna tvar je paliperidon.

Jedna Pratyria 25 mg napunjena štrcaljka sadrži paliperidonpalmitat što odgovara 25 mg paliperidona.

Jedna Pratyria 50 mg napunjena štrcaljka sadrži paliperidonpalmitat što odgovara 50 mg paliperidona.

Jedna Pratyria 75 mg napunjena štrcaljka sadrži paliperidonpalmitat što odgovara 75 mg paliperidona.

Jedna Pratyria 100 mg napunjena štrcaljka sadrži paliperidonpalmitat što odgovara 100 mg paliperidona.

Jedna Pratyria 150 mg napunjena štrcaljka sadrži paliperidonpalmitat što odgovara 150 mg paliperidona.

Drugi sastojci su:

polisorbat 20 (E 432)

makrogol

citratna kiselina hidrat (E 330)

dinatrijev fosfat (E 339)

natrijev dihidrogenfosfat hidrat

natrijev hidroksid (E 542) (za podešavanje pH)

voda za injekcije

Kako Pratyria izgleda i sadržaj pakiranja

Pratyria je bijela do gotovo bijela suspenzija za injekciju s produljenim oslobađanjem u napunjenoj štrcaljki.

Napunjena štrcaljka sastoji se od kopolimera cikloolefina s čepom klipa i hvatištem/graničnikom s zatvaračem vrha (bromobutilna guma).

Jedno pakiranje sadrži 1 napunjenu štrcaljku i 2 igle.

Nositelj odobrenja za stavljanje lijeka u promet

STADA d.o.o.
Hercegovačka 14
10000 Zagreb

Proizvođač

STADA Arzneimittel AG
Stadastraße 2-18
61118 Bad Vilbel
Njemačka

STADA Arzneimittel GmbH
Muthgasse 36/2
1190 Wien
Austrija

Ovaj lijek odobren je u državama članicama Europskog gospodarskog prostora pod sljedećim nazivima:

Švedska, Hrvatska, Litva, Latvija, Poljska: Pratyria

Način i mjesto izdavanja lijeka

Lijek se izdaje na recept, u ljekarni.

Ova uputa je zadnji puta revidirana u travnju 2024.

Sljedeće informacije namijenjene su samo liječnicima i zdravstvenim radnicima koji ih moraju pročitati zajedno sa potpunim podacima za propisivanje lijeka (sažetak opisa svojstava lijeka).

Suspenzija za injekciju namijenjena je samo za jednokratnu primjenu. Prije primjene mora se vizualno provjeriti prisutnost stranih čestica. Ne koristiti ako su u štrcaljki vidljive strane čestice.

Pakiranje sadrži napunjenu štrcaljku i 2 sigurnosne igle za injekciju za primjenu u mišić (1½ inča, igla veličine 22 G [38 mm x 0,7 mm] i iglu od 1 inča, veličine 23 G [25 mm x 0,6 mm]).

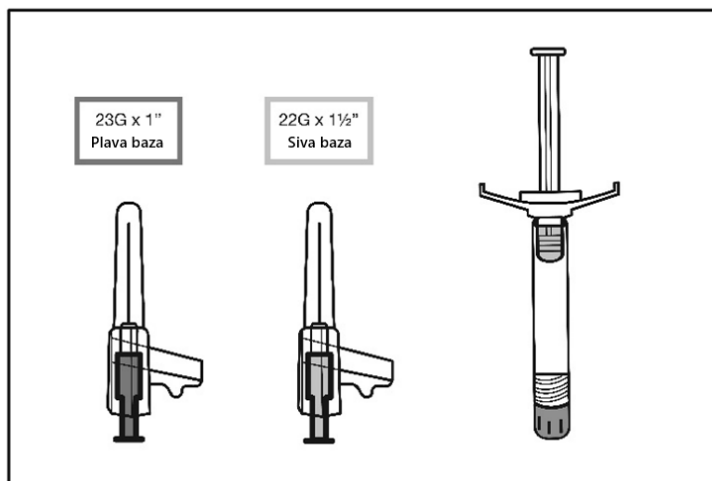

1. Štrcaljku snažno tresite najmanje 10 sekundi kako biste dobili homogenu suspenziju.

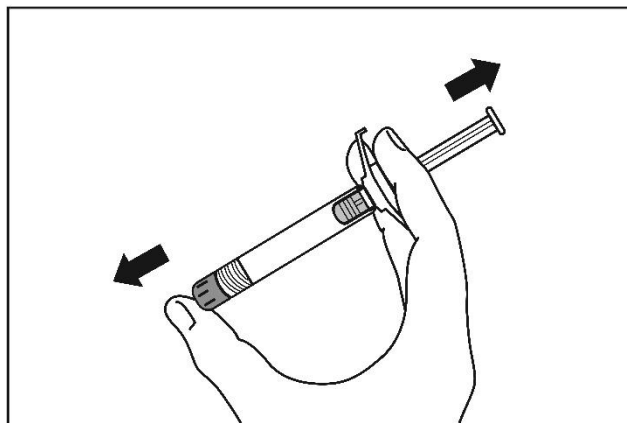

2. Odaberite odgovarajuću iglu.

Prvu početnu dozu lijeka Pratyria (150 mg) treba primijeniti 1. dan u DELTOIDNI mišić, pomoću igle za injiciranje u DELTOIDEUS. Drugu početnu dozu lijeka Pratyria (100 mg), također treba primijeniti u DELTOIDNI mišić, tjedan kasnije (8. dan) pomoću igle za injiciranje u DELTOIDEUS.

Ukoliko se bolesniku mijenja terapija s dugodjelujuće injekcije risperidona na lijek Pratyria, prva injekcija lijeka Pratyria (u dozi od 25 mg do 150 mg) može se primijeniti ili u DELTOIDNI ili u GLUTEALNI mišić, pomoću igle prikladne za mjesto primjene injekcije, u vrijeme sljedeće zakazane injekcije.

Nakon toga, mjesečne injekcije za održavanje mogu se primijeniti ili u DELTOIDNI ili u GLUTEALNI mišić, pomoću igle prikladne za mjesto primjene injekcije.

Za injekciju u DELTOIDNI mišić, ako je bolesnikova tjelesna težina < 90 kg, uzmite iglu od 1 inča, veličine **23 G** (25 mm x 0,6 mm) (igla s **plavom** bazom); a ako je bolesnikova tjelesna težina

≥ 90 kg, uzmite iglu od 1½ inča, veličine **22 G** (38 mm x 0,7 mm) (igla sa **sivom** bazom).

Za injekciju u **GLUTEALNI** mišić, uzmite iglu od 1½ inča, veličine **22 G** (38 mm x 0,7 mm) (igla sa sivom bazom).

3. Držite štrcaljku uspravno i skinite gumeni zatvarač vrha tako da ga odvijete.

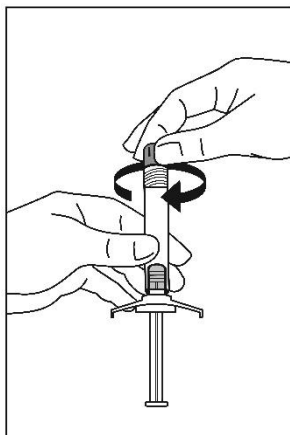

4. Pokrovnu foliju blister pakiranja sigurnosne igle otvorite do pola. Pokrov igle primite tako da ga držite zajedno s plastičnim omotom. Pričvrstite sigurnosnu iglu na luer nastavak štrcaljke laganim zavrtnjem u smjeru kazaljke na satu.

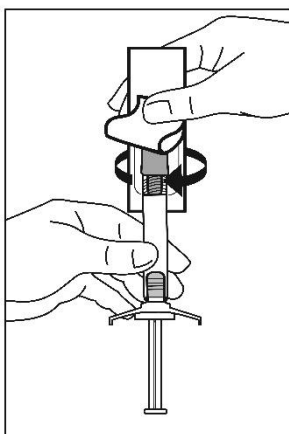

5. Jednim potezom skinite pokrov s igle. Pokrov nemojte savijati jer spoj igle i štrcaljke može popustiti.

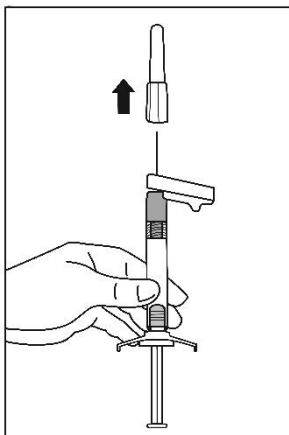

6. Štrcaljku s iglom postavite uspravno da odstranite zrak. Zrak se odstranjuje pažljivim guranjem potisnika klipa prema gore.

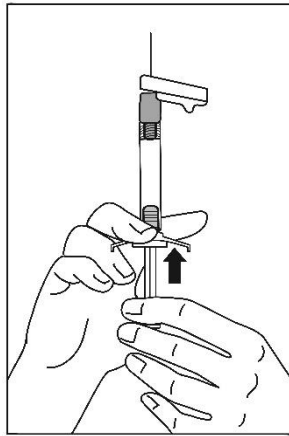

7. Polako ubrizgajte cjelokupan sadržaj intramuskularno, duboko u odabrani deltoidni ili glutealni mišić bolesnika. **Ne smije se primijeniti intravenski niti supkutano.**
8. Nakon završetka injiciranja, palcem ili prstom jedne ruke (8a, 8b) ili ravnom površinom (8c) aktivirajte zaštitni sustav igle. Sustav je u potpunosti aktiviran kad se začuje 'klik'. Štrcaljku s iglom uklonite na odgovarajući način.

8a

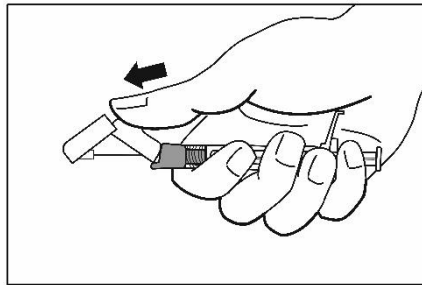

8b

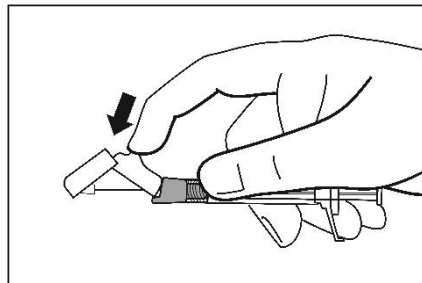

8c

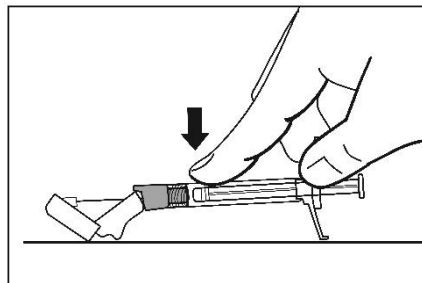

Neiskorišteni lijek ili otpadni materijal potrebno je zbrinuti sukladno nacionalnim propisima.